

DALLE **IP65** 48 watts

APPLICATIONS

- Hôpitaux, salles d'opérations
- Laboratoires, cabinets médicaux
- Milieux humides réfrigérés
- Zones extérieures couvertes
- Piscines, salles de bain
- Restaurants, cuisines

DONNÉES TECHNIQUES

- Tension d'entrée : 100 - 240 V
- Courant de sortie : 1200 mA
- 4 SDCM
- T° de fonctionnement : -20° / +45°
- T° de stockage : -30° / +55°
- Humidité : 15% / 90% RH
- Durée de vie : L80/B10
(50 000 hrs à 80% du flux minimum, 10% maxi. des LED hors service)
- Sécurité photo-biologique : EN 62471 (risque 0)

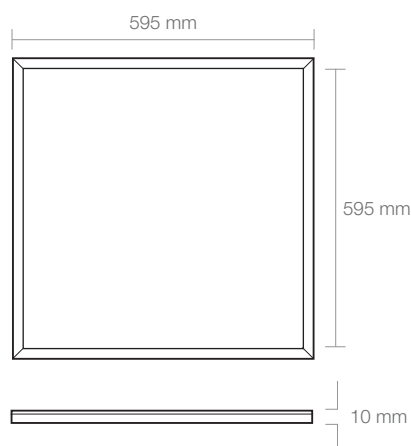

Hôpitaux, Laboratoires,
Cabinets médicaux

Zones extérieures couvertes
Piscines, salles de bain

Restaurants, cuisines

INSTALLATION
EN **SUSPENSION**
KITSUSPENSION6060DO
1 pièce

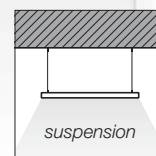

INSTALLATION
DANS LE **PLACO**
KITPLACO6060

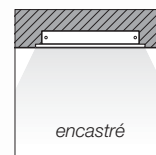

INSTALLATION EN
SAILLIE
Kit démontable
KITDEMONT6060

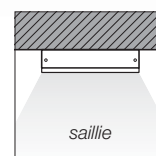

CARACTÉRISTIQUES

RÉFÉRENCE	TYPE LED	IP	T°. COULEUR	RENDU LUM.	PUISSANCE	LUMENS
DO24NE6060D45E	LED SMD 3528	IP65	4 000 K	blanc naturel	48 watts	4 300 lm

SIGNCOMPLEX FRANCE

3, Allée du Levant - 69890 LA TOUR DE SALVAGNY
Tel: 04 78 47 53 86 / Fax: 09 72 37 09 03



DALLE IP65 48 watts

48 W	IP65	120°	UGR > 19	IRC > 80	PF ≥ 0.95		L80/B10	EN 62471	 3.4
------	------	------	----------	----------	-----------	--	---------	----------	---------

GARANTIE 3 ANS			ROHS compliant
-------------------	--	--	-------------------

3- Installation **EN SUSPENSION**

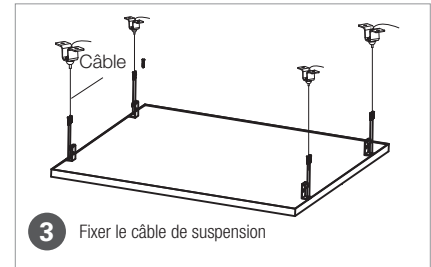
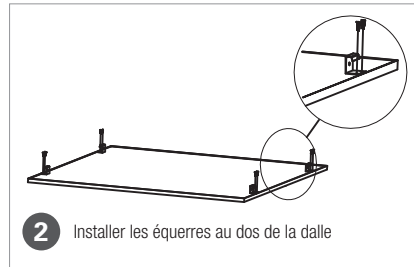
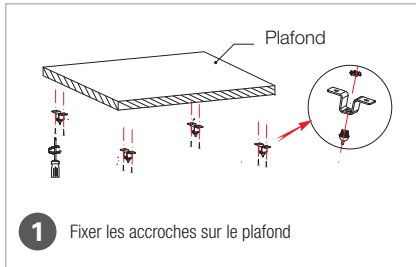

2- Installation **EN ENCASTRÉ** dans plafond placo

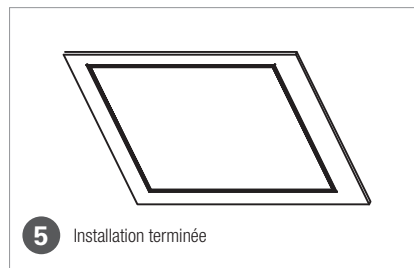
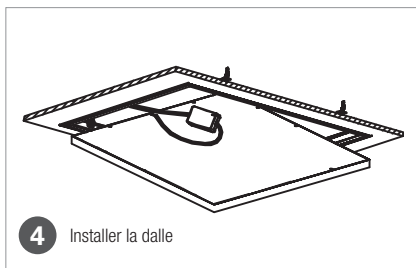
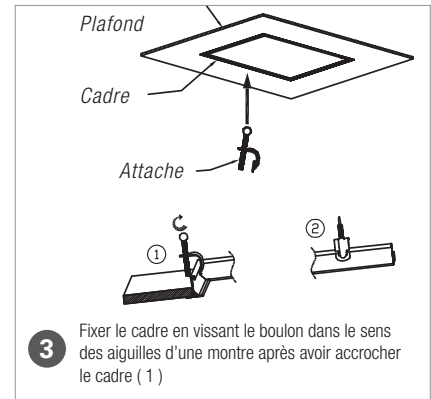
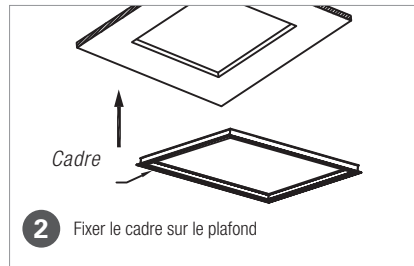
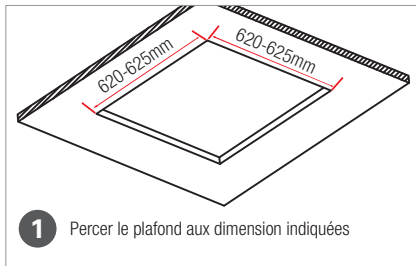

REMARQUE : l'espace entre la dalle et le plafond supérieur doit être supérieur à 200 mm.

1- Installation **EN ENCASTRÉ** dans dalles plafond

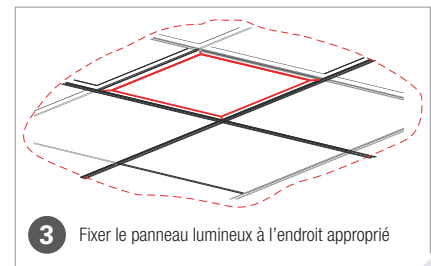
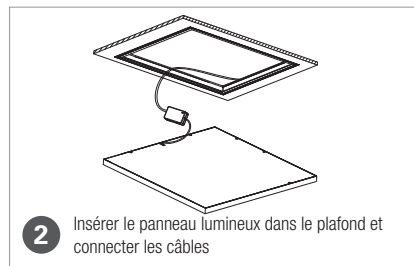
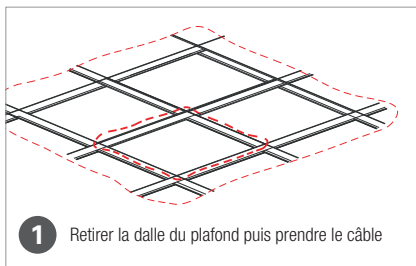

SIGNCOMPLEX FRANCE

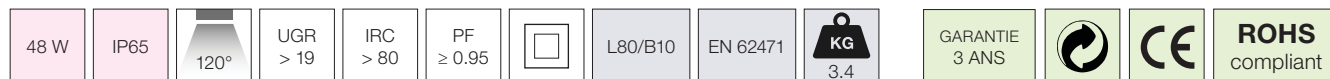
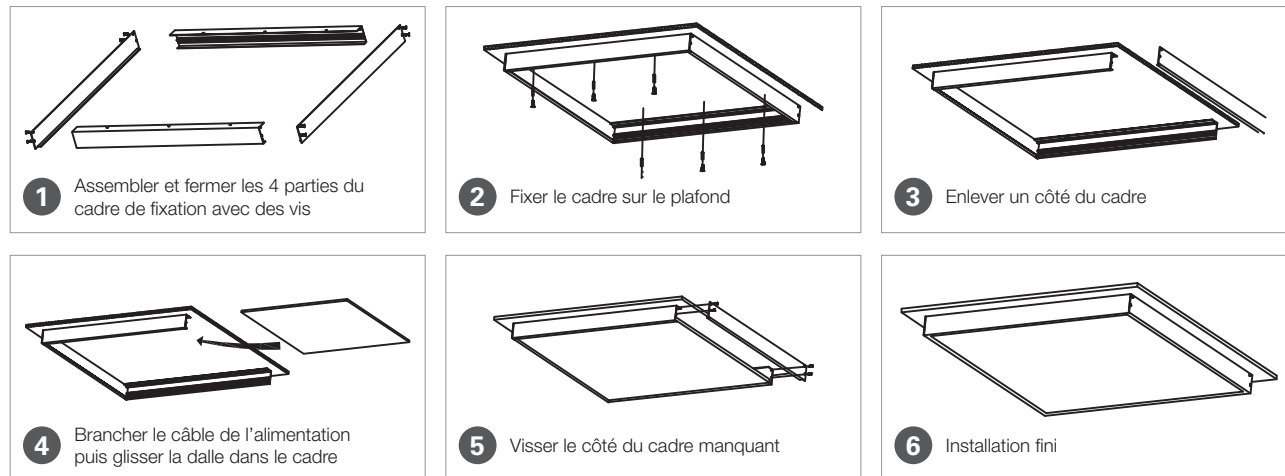
DALLE **IP65** 48 watts4- Installation **EN SAILLIE****VEUILLEZ LIRE ATTENTIVEMENT LES INSTRUCTIONS DE MONTAGE ET DE RACCORDEMENT AVANT L'INSTALLATION.**

L'alimentation électrique doit être coupée au tableau électrique avant l'installation. Risque de dommages techniques et corporels si cela n'est pas respecté : toute opération contre-indiquée peut endommager l'installation et mettre en danger autrui. Vérifier les caractéristiques du driver et la compatibilité avec le produit.

L'installation de l'appareil et le raccordement électrique doivent être réalisés dans les règles de l'art. Avant l'installation, estimez au préalable la quantité nécessaire de panneaux lumineux. En fonction de la puissance d'un panneau et de la puissance totale de l'installation, établir un plan d'alimentation électrique. Les non professionnels ne sont pas autorisés à manipuler les produits sur des lignes à haute tension. En cas de défaut et pour éviter tout danger, merci de nous contacter dans les meilleurs délais.

**SIGNCOMPLEX FRANCE**

3, Allée du Levant - 69890 LA TOUR DE SALVAGNY
Tel: 04 78 47 53 86 / Fax: 09 72 37 09 03